

FÜR DIESE ZEICHNUNG BEHALTEN MIR UNS ALLE RECHTE VOR, OHNE UNSERE VORHERIGE ZUSTIMMUNG DARF SIE NEMER VERVIELFÄLTIGT NOCH DRITTEN ZUGÄNGLICH GEMACHT WERDEN, UND SIE DARF DURCH DEN EMPFÄNGER ODER DRITTE AUCH NICHT IN ANDERER WEISE MISSBRAUCHLICH VERWENDET WERDEN. / ALL RIGHTS RESERVED FOR THIS DRAWING. NO PART OF THIS DOCUMENT IS TO BE REPRODUCED, COPIED, DISTRIBUTED OR TRANSMITTED IN ANY MANNER WITHOUT PATENT'S PREVIOUS CONSENT. / ANY OTHER IMPROPER USE BY THE ADDRESSEE OR THIRD PARTIES IS PROHIBITED AS HELD.

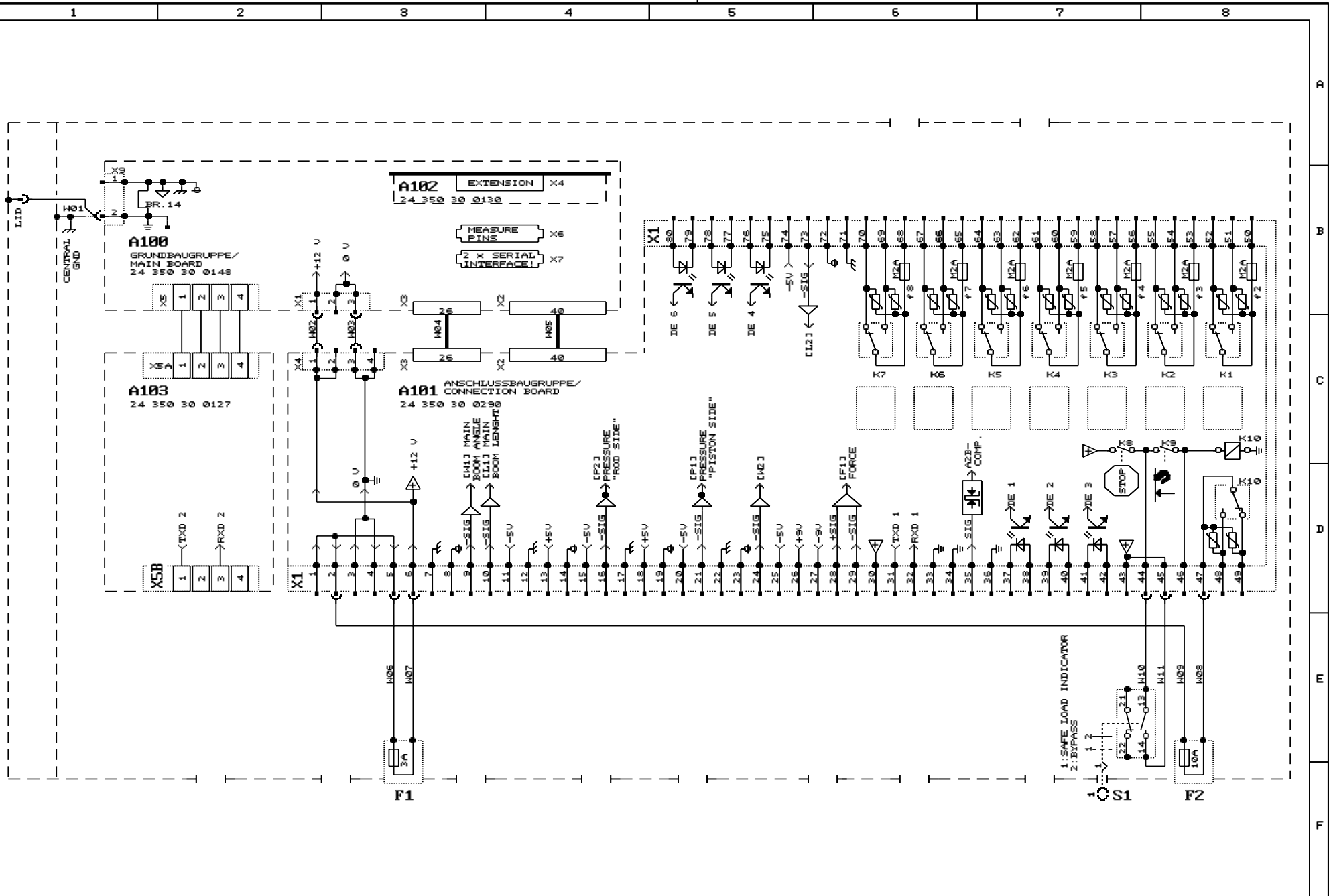

ZUST.	AENDERUNG	DATUM	NAME	GEPR.	
005	8529	020799	kku	BEARB.	bma
004	6646	170894	bma	GEZ.	

DATUM	04.12.91
BEARB.	bma
GEZ.	

**PAT**  
RHEINMETALL  
ELEKTRONIK

PAT GmbH  
Connection, wiring  
DS 350 G; 12 V DC  
24 350 06 0730

<b>24 350 31 0730 D</b>		= 404351 + 601228
GROVE RT 58 R	INTERNAL OVERVIEW OF CENTRAL UNIT	BLATT 01 FOLGE 02

FÜR DIESE ZEICHNUNG BEHALTEN WIR UNS ALLE RECHTE VOR. OHNE UNSERE VORHERIGE ZUSTIMMUNG DARF SIE NEDER VERVIELFÄLTIGT NOCH DRITTEN ZUGÄNGLICH GEMACHT WERDEN, UND SIE DARF DURCH DEN EMPFÄNGER ODER DRITTE AUCH NICHT IN ANDERER WEISE MISBRAUCHLICH VERWENDET WERDEN. / ALL RIGHTS RESERVED FOR THIS DRAWING. IT IS FORBIDDEN TO REPRODUCE OR LEND IT AVAILABLE TO THIRD PARTIES WITHOUT PAT'S PREVIOUS CONSENT. / NO OTHER IMPROPER USE BY THE ADDRESSEE OR THIRD PARTIES IS PROHIBITED AS WELL.

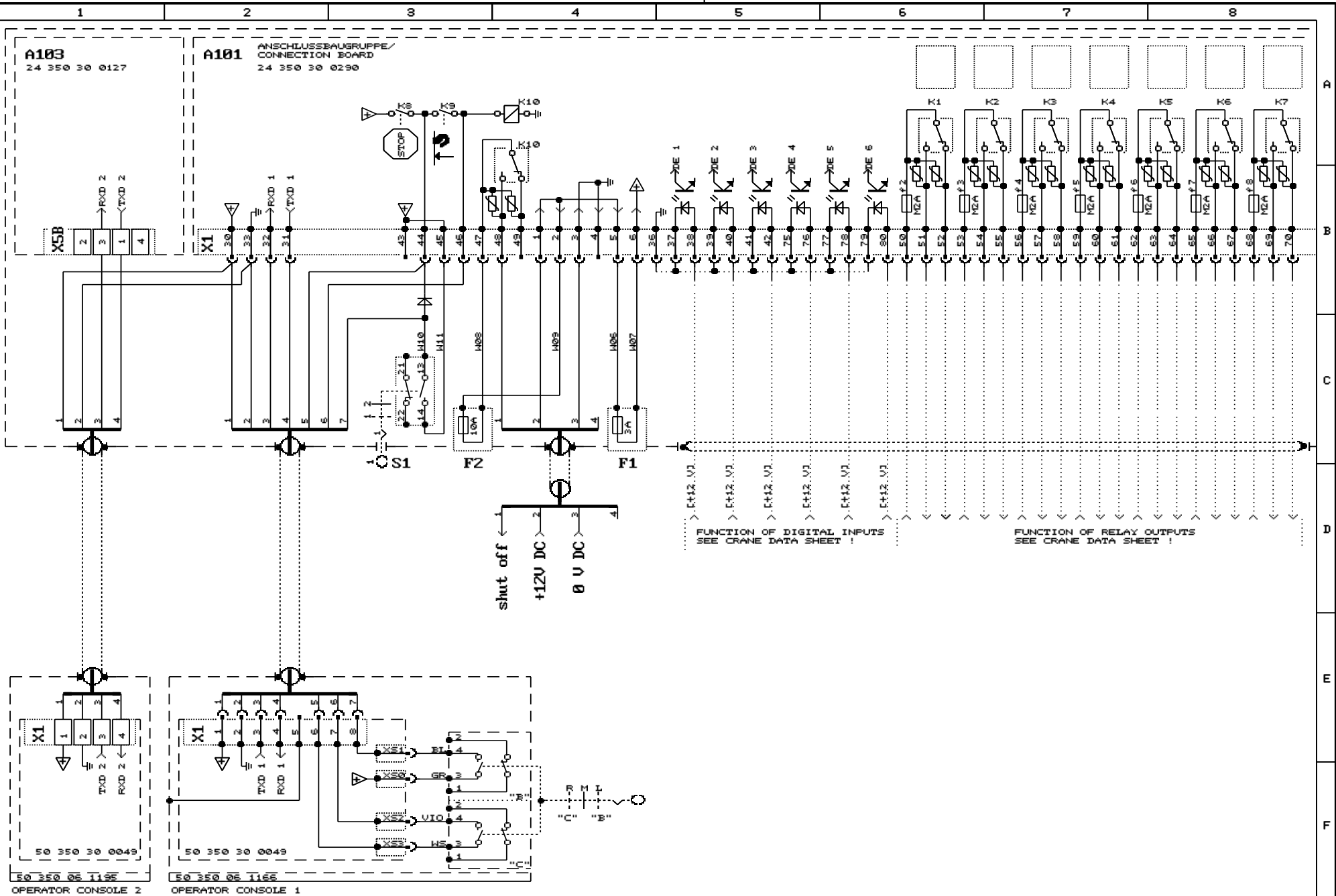

FUNCTION OF DIGITAL INPUTS  
SEE CRANE DATA SHEET !

FUNCTION OF RELAY OUTPUTS  
SEE CRANE DATA SHEET !

ZUST.	AENDERUNG	DATUM	NAME	GEPR.	DATUM	04.12.91
005	8529	020799	kku	BEARB.	bma	
004	6646	170894	bma	GEZ.		

**PAT** RHEINMETALL ELEKTRONIK

Connection, wiring  
DS 350 G; 12 V DC  
24 350 06 0730

<b>24 350 31 0730 D</b>		= 404351 + 601228
GROVE RT 58 R	CONNECTION OF CONSOLES AND CRANE ELECTRICS	BLATT 02 FOLGE 03

FÜR DIESE ZEICHNUNG BEHALTEN MIR UNS ALLE RECHTE VOR, OHNE UNSERE VORHERIGE ZUSTIMMUNG DARF SIE NEDER VERVIelfältIGT NOCH DRITTEN ZUGÄNGLICH GEMACHT WERDEN, UND SIE DARF DURCH DEN EMPFÄNGER ODER DRITTE AUCH NICHT IN ANDERER WEISE MISSBRÄUCHLICH VERWENDET WERDEN.  
 ALL RIGHTS RESERVED FOR THIS DRAWING. IT IS FORWARDED TO THE ADDRESSEE OR USER. IT IS AVAILABLE TO THIRD PARTIES WITHOUT PAT'S PREVIOUS CONSENT.  
 ANY OTHER INPROPER USE BY THE ADDRESSEE OR THIRD PARTIES IS PROHIBITED AS HELD.

**A101 CONNECTION BOARD**  
 24 350 30 02 30

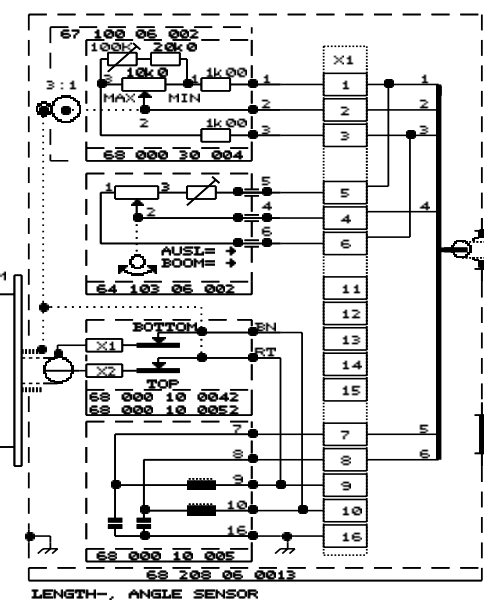
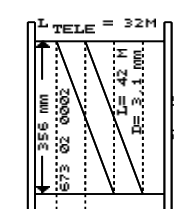
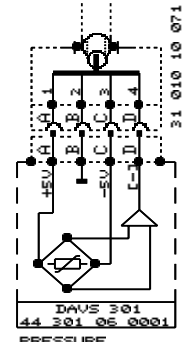
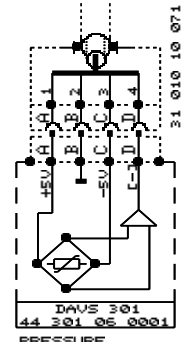
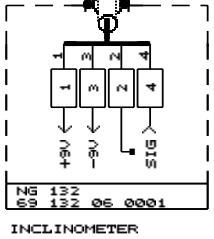
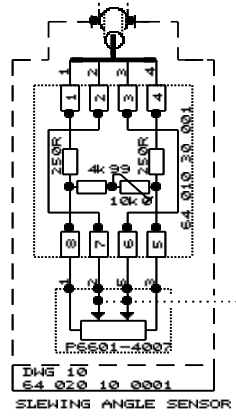
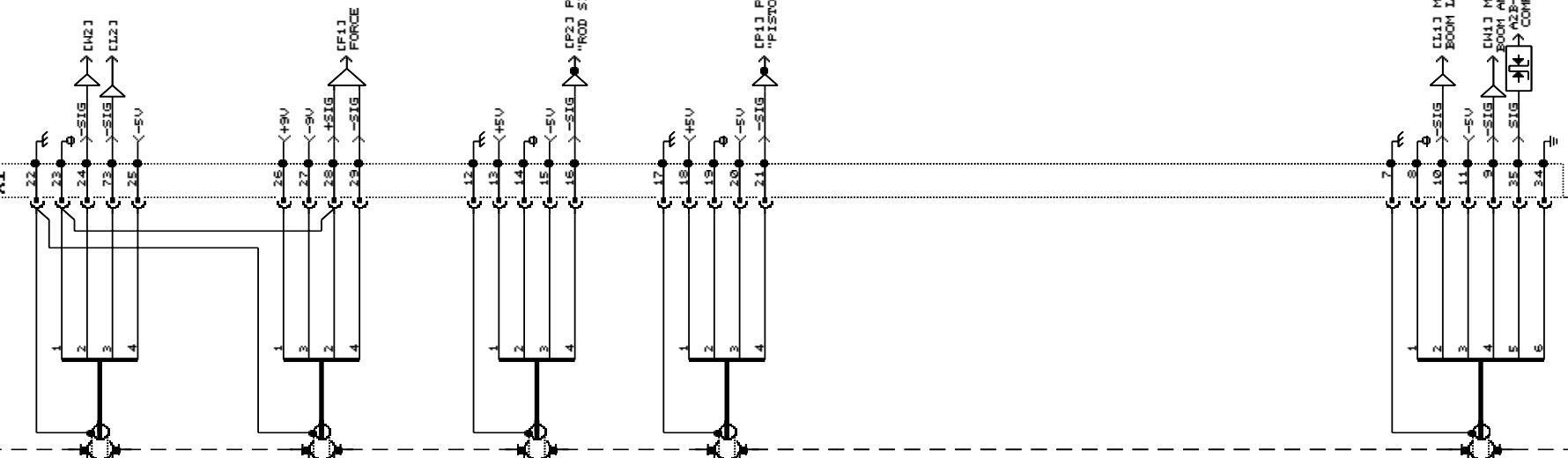

ZUST.	AENDERUNG	DATUM	NAME	GEPR.
005	8529	020799	kku	BEARB. bma
004	6646	170834	bma	GEZ.

DATUM	04.12.91
-------	----------

**PAT** RHEINMETALL ELEKTRONIK

Connection, wiring  
 DS 350 G; 12 V DC  
 24 350 06 0730

<b>24 350 31 0730 D</b>		= 404351 + 601228
GROVE RT 58 R	CONNECTION OF SENSORS	BLATT 03 FOLGE //